

Anleitung

i-R Multi Send



CE

Inhaltsverzeichnis

Sicherheitshinweise	5
Anzeige und Tasten	6
Allgemeine Informationen	7
Bestimmungsgemäße Verwendung	7
Montage	8
Inbetriebnahme	9
Werkseinstellungen	9
Erklärungen der Funktionen / Begriffe	10
Allgemeines	11
Menü ZEIT/DATUM	12
Menü PROGRAMM	12
Menü EINSTELLEN	14
Menü FUNKTIONEN	16
Programmieren	17
STANDBY-BETRIEB (Übersicht der Menü-Optionen).....	17
ZEIT/DATUM (Zeit und Datum einstellen).....	17
PROGRAMM ASTRO ABEND (Anheben, Startzeit, Absenken, Sonnenuntergang).....	18
INDIVIDUELL (Anheben/Absenken, Schaltzeiten).....	19
EINSTELLEN	
URLAUB (Urlaub AUS/EIN [OFF/ON]).....	20
MITTELPOSITION, LÜFTUNG/UMDREHUNG, PROG.	
ENDPOSITION (Programmieren Zeit/Lage).....	21
POLNISCH/ASTRO VERSCHIEBUNG	
(Sprachenauswahl, Astro Abend Verschiebung).....	22
EXPERTENBETRIEB Stadtauswahl	
(LÄNGE, BREITE, ZEITZONE).....	23
SOMMER/WINTER (Automatische Umstellung	
Sommer- und Winterzeit)	24

FUNKTIONEN

ROLLLADEN/JALOUSIE, EXPERTENBETRIEB, INBETRIEBNAHME (Auswahl der Art vom Vorhang, Datum der ersten Inbetriebnahme).....	25
Programmieren des Sendegeräts	26
1.) Programmieren des Sendegeräts	26
1.1) Inbetriebnahme beim Kunden	26
1.2) Programmieren von weiteren Sendern	27
1.3) Löschen des Speichers vom Sender	28
2.) Programmieren der Mittelposition und der Lüftungsposition	28
2.1) Einstellen der Mittelposition von der Oberendposition	28
2.2) Einstellen der Mittelposition von der Oberendposition	29
3.) Erneutes Programmieren beim beschädigten oder verlorenen Sender	30
4.) Gruppen aufteilen	31
Austausch des Akkus	33
Reinigung	33
Technische Daten	33
Allgemeiner Übereinstimmungsnachweis	33
Hilfe bei Beseitigung der Betriebsstörungen	34

Sicherheitshinweise

Sicherheitshinweise



Wichtig!

- Ausschließlich in trockenen Räumen verwenden.
- Ausschließlich originelle Teile SELVE verwenden.
- Sich von der unmittelbaren Reichweite der Geräte fernhalten.
- Kinder von Steuergeräten fernhalten.
- Im jeweiligen Land geltende Vorschriften einhalten.
- Verbrauchte Akkus umweltgerecht entsorgen.
- Akkus ausschließlich durch Akkus des gleichen Typs (LR 03; AAA) ersetzen.
- Sollte die Anlage mit einem oder mit mehreren Geräten gesteuert werden, muss diese beim Betrieb gut sichtbar sein.
- Das Gerät besteht aus einfach zu schluckenden Teilen.

Anzeige und Tasten

Anzeige und Tasten

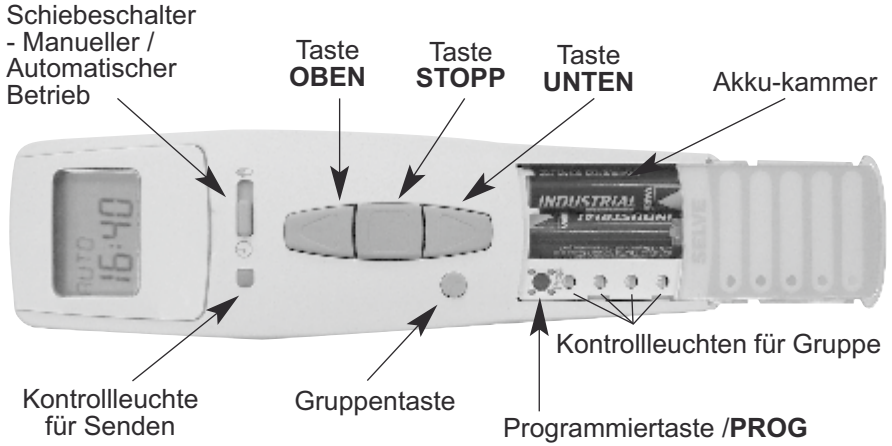

Tasten des Bedienpanels unter der Abdeckung



Anzeigesymbole

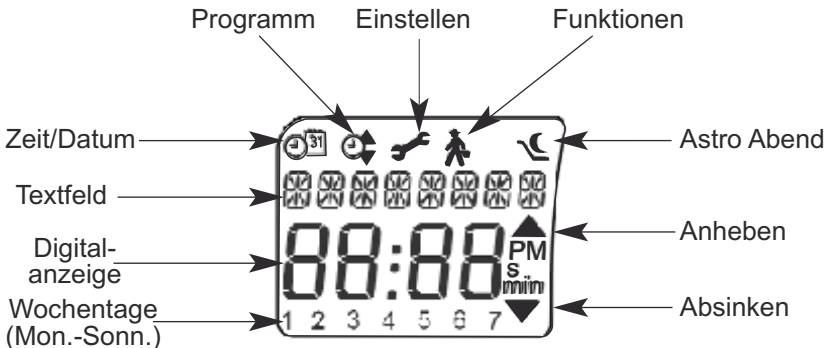

Allgemeine Informationen

Allgemeine Informationen

Das Gerät i-R Multi Send mit werksseitig eingestellten Datum und Zeit (MEZ) dient zur Steuerung des Empfängers am Morgen mit der eingestellten Startzeit und am Abend um Astro-Zeit (beim Sonnenuntergang).

Jederzeit ist die manuelle Bedienung des Geräts i-R Multi Send möglich.

Durch die zugeordneten Kanäle ermöglicht es i-R Multi Send bis zu 5 einzeln oder gemeinsam zu steuern. Die automatischen Startzeiten steuern alle 5 Gruppen gemeinsam.

Bestimmungsgemäße Verwendung

i-R Multi Send dient ausschließlich für die Steuerung der Anlagen von Rollläden und Sonnenblenden.

- Es ist darauf zu achten, dass die Funksteuerung auf den Bereichen der erhöhten Gefahr der Störungen (z.B. Krankenhäuser, Flughäfen) verboten ist.
- Die Fernsteuerung darf ausschließlich bei solchen Vorrichtungen und Anlagen verwendet werden, bei denen Störungen des Handsendegeräts oder des Empfängers keine Gefahr für Personen, Tiere oder Gegenstände darstellen oder wenn solche Gefahr durch andere Schutzsysteme ausgeschlossen ist.
- Der Anwender ist keinesfalls vor den auftretenden Störungen durch andere Fernmeldegeräte und Überleiteinrichtungen (z.B. auch durch Funkstationen, die entsprechend den Vorschriften im gleichen Frequenzbereich betrieben werden), geschützt.

Montage

Montage

Hinweis:

Es ist darauf zu achten, dass das Steuergerät nicht in der Nähe von Metalloberflächen und in der Reichweite der Magnetfelder eingebaut und betrieben ist. Die Metalloberflächen oder metallische Scheiben, die sich auf der Linie des Funksignals befinden, können wesentlich die Reichweite beschränken.

Funksender, die mit der gleichen Frequenz betrieben werden, können Empfangsstörungen verursachen.

Es ist darauf zu achten, dass die Reichweite des Funksignals durch den Gesetzgeber und durch Vorschriften begrenzt ist.

Montage des Wandhalters

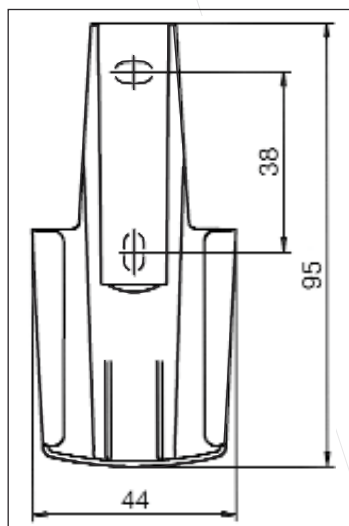

- Vor dem Beginn mit der Montage ist in einer entsprechenden Stelle die sachgerechte Funktion des Sende- und Empfangsgeräts zu prüfen.
- Der Halter an der Wand mit den zwei im Lieferumfang enthaltenen Schrauben befestigen.

Inbetriebnahme/Werkseinstellungen

Inbetriebnahme

Die Uhr wird nach dem ersten Drücken einer Taste gestartet. Jetzt kann man mit den Tasten +/- die Betriebssysteme auswählen und in den Speicher übernehmen und dies mit der Taste **OK** zu bestätigen. Die Uhr steht jetzt im Automatikbetrieb.

Werkseinstellungen

ZEIT/DATUM:

- aktuelle MEZ und aktuelles Datum

PROGRAMM:

- ASTRO ABEND Startzeiten Montag-Freitag
 (1–5)
 7.00 Uhr
 Astro Abend

 Startzeiten Samstag, Sonntag (6, 7)
 8:00 Uhr Astro Abend

EINSTELLEN:

- URLAUB AUS (OFF)
- ENDPOSITION; laufende Position
- SOMMER/WINTER EIN (ON)

FUNKTIONEN:

- ROLLADEN, EXPERTENBETRIEB AUS (OFF)

Hinweis: Nach dem Drücken der Taste **ZURÜCKSETZEN** (mit dem Kugelschreiber oder mit einem ähnlichen Gegenstand) werden die Werkseinstellungen des Geräts i-R Multi Send wiederhergestellt.

Ausnahme: Option Menü Funktionen, Sprachenauswahl und Stadtauswahl

Erklärungen der Funktionen / Begriffe

Allgemeines

Schiebeschalter - Manueller / Automatischer Betrieb

In der Stellung des Schiebeschalters, die für den manuellen Betrieb steht, werden die Bewegungsbefehle ausgeführt, die manuell (z.B. **OBEN**, **STOPP**, **UNTEN** durch Drücken der Tasten) ausgelöst sind.

In der Stellung des Schiebeschalters, die für den automatischen Betrieb steht, werden die Bewegungsbefehle ausgeführt, die automatisch (z.B. Zeit, Funktion Astro Abend ...) ausgelöst sind.

Kontrollleuchte für Senden

Das Senden eines Funksignals wird durch blinkende Kontrollleuchte für Senden bestätigt.

Sollte die Akkuleistung abnehmen, blinkt die Kontrollleuchte beim Senden eines Signals.

Die Abnahme der Akkuleistung bewirkt die Beschränkung der Sendeleistung oder der Reichweite des Funksignals. Sollte die Kontrollleuchte für das Senden nach dem Drücken der Taste nicht blinken, sind die Akkus auszutauschen.

Steuerung der Gruppe

Unter dem Begriff einer Gruppe wird die Steuerung mit einer oder mit einigen Empfängern zu gleicher Zeit verstanden.

Gruppentaste

Mit der Gruppentaste kann man bis 5 Kanälen auswählen. Die Auswahl eines jeweiligen Kanals wird durch das Blinken der ihm zugeordneten LED-Diode signalisiert.

Ein zusätzlicher Kanal ist für den Hauptbefehl reserviert, der automatisch zugeordnet wird. Die Erlassung eines Hauptbefehls wird durch das Blinken aller fünf LED-Dioden signalisiert.

Hinweis: Die programmierte Gruppe kann auf einer speziellen transparenten Folie beschrieben werden.

Erklärungen der Funktionen / Begriffe

Standby-Zustand

Auf dem Display wird die Uhr angezeigt.

OK-Taste

Nach dem Drücken der **OK**-Taste werden aktuelle angezeigten Parameter gespeichert

Tasten +/-

Die Tasten +/- ermöglichen Folgendes:

- Menü Änderung der Parameter
- **Auto**-Betrieb Übersicht der Informationen
 - Taste + nächste automatische Schaltzeit
 - Taste - nächste automatische Schaltzeit
 - Taste - und **OK** Astro-Zeit

MENÜ-Taste

Das Drücken der Taste **MENÜ** ermöglicht es, die Menü-Optionen durchzusehen und in den Standby-Zustand zu gehen. Die aktuell angezeigten Parameter werden **nicht** gespeichert.

Hinweis: Sollte sich das Gerät i-R Multi Send im Programmierbetrieb befinden und die Tasten über den Zeitraum von mehr als 1 Minute nicht bedient sind, geht die Schaltuhr automatisch in den Stanby-Betrieb.

Taste Zurücksetzen

Nach dem Drücken der Taste ZURÜCKSETZEN (mit dem Kugelschreiber oder mit einem ähnlichen Gegenstand) werden die Werkseinstellungen des Geräts i-R Multi Send wiederhergestellt.

Ausnahme: Option Menü Funktionen, Sprachenauswahl und Stadtauswahl.

Erklärungen der Funktionen / Begriffe

Menü ZEIT/DATUM

In der Option werden Zeit und Datum eingestellt.

Menü PROGRAMM

In der Option Menü **PROGRAMM** kann man zwei verschiedene Schaltzeiten einstellen

ASTRO ABEND **INDIVIDUELL**

ASTRO ABEND

Die Funktion steuert das Anheben nach der eingestellten Schaltzeit.
Absenken nach der Astro-Funktion

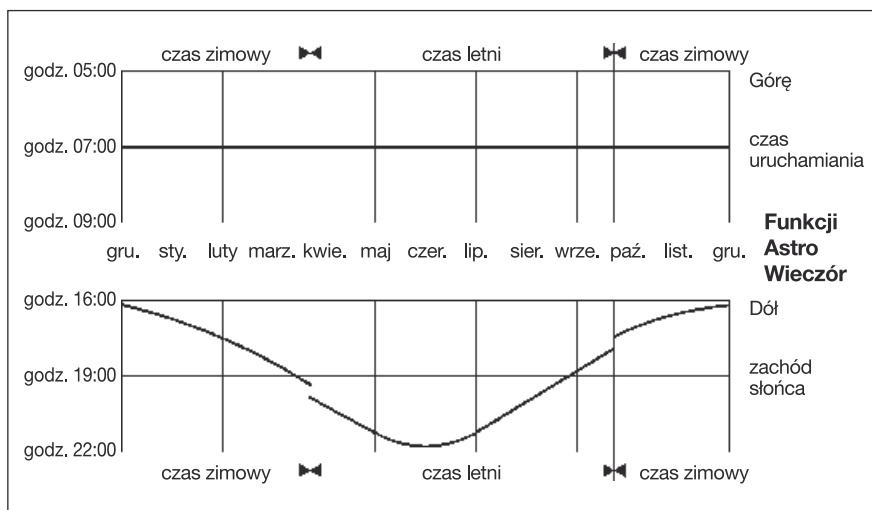

INDIVIDUELL

Die Funktion steuert das Anheben und Absenken nach den eingestellten Schaltzeiten.

Erklärungen der Funktionen / Begriffe

EINZELN

Die Menü-Option **EINZELN** ermöglicht es, für jeden Wochentag gesonderte Anhebe- und Absenkzeiten einzustellen.

SPERRE

Die Funktion verhindert das zu frühe Anheben und Absenken des Rollladens durch die Funktion Astro Abend

Beispiel: Astro-Zeit 17:00 Uhr

Sperre 19:30 Uhr

Der Rollladen wird vor 19:30 Uhr nicht abgesenken.

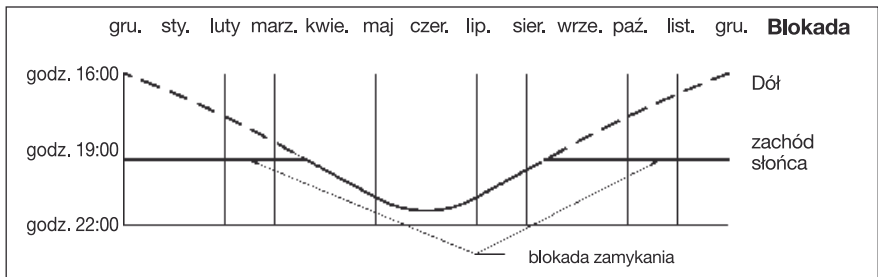

SCHALTZEIT

Zeiten für automatische Anheben und Absenken von Rollladen und Jalousie.

MENÜ EINSTELLEN

Die Menü-Option **EINSTELLEN** umfasst die nachstehenden Möglichkeiten:

- **URLAUB**
 - **MITTELPOSITION**
 - **LÜFTUNG/UMDREHUNG**
 - **PROG (ENDPOSITION, MITTELPOSITION, LÜFTUNG/UMDREHUNG)**
 - Sprachenauswahl (**POLNISCH**)
 - **ASTRO VERSCHIEBUNG**
 - Stadtauswahl (**WARSZAWA**)
 - **LÄNGE**
 - **BREITE**
 - **ZEITZONE**
 - **SOMMER/WINTER** (Automatische Umstellung Sommer-/Winterzeit)
- } Nur beim aktiven
} **EXPERTENBETRIEB**

Für den Beginn der Einstellungen die **OK**-Taste solange drücken, bis eine gewünschte Menü-Option erscheint.

URLAUB

Die Aufgabe der Urlaubsfunktion ist die Simulation des bewohnten Objektes während des Urlaubs seines Bewohner. Sollte die Funktion aktiviert sein (**ON**), verschiebt sich das Anheben und Absenken von Rollläden/Jalousien gegenüber den programmierten Stunden (max. + 30 Minuten).

ENDPOSITION

Die Endposition ist eine Position, die die höchste (oben) oder die tiefste (unten) Stellung des Rollladens / der Jalousie bestimmt.

MITTELPOSITION

Die Mittelposition ist eine beliebig ausgewählte Position eines Rollladens/einer Jalousie zwischen seiner/ihrer Ober- und Unterendposition. Nach dem Programmieren erreicht der Rollladen oder die Jalousie diese Position, indem dieser/diese sich nach unten von der Oberendposition bewegt. Dafür **zweimal** kurz die Taste **UNTEN** drücken.

Erklärungen der Funktionen / Begriffe

LÜFTUNG/UMDREHUNG

Die Lüftungs-/Umdrehungsposition ist eine beliebig ausgewählte Position eines Rollladens/einer Jalousie zwischen seiner/ihrer Unter- und Oberendposition. Die Funktion ermöglicht es, den Rollladen, beginnend von der Unterendposition, zu einer Position anzuheben, in dem die Lochung der Profile für Lüftung vorhanden ist. Bei den Jalousien erfolgt die Umdrehung von Lamellen. Dafür **zweimal** kurz die Taste **OBEN** drücken.

Sprachenauswahl (POLNISCH)

Die Funktion ermöglicht es, die Bediensprache auszuwählen.

ASTRO VERSCHIEBUNG

Die Einstellung der Option ermöglicht gegeneinander unabhängige Verschiebung der Astro-Zeiten (max. +/- 120 Minuten)



Erklärungen der Funktionen / Begriffe

Stadtauswahl (**WARSZAWA** bei der Einstellung für die Sprache **POLNISCH**)

Die Stadtauswahl ist wegen der Astro-Funktion wichtig. Hier ist eine Stadt auszuwählen, die Ihrem Wohnort nah liegt.

LÄNGE/BREITE/ZEITZONE (nur beim aktiven **EXPERTENBETRIEB**)

Die geographischen Koordinaten werden z.B. mit dem Atlas bestimmt.

SOMMER/WINTER

SOMMER/WINTER steht für automatische Umstellung Sommer-/Winterzeit Werksseitig ist die Position **EIN (ON)** aktiv: die Schaltuhr wird automatisch angepasst.

MENÜ FUNKTIONEN

Der Betrieb ist ausschließlich für qualifiziertes Personal bestimmt! (Dieser erscheint nach dem Entfernen des Bedienpaneels)

Die Menü-Option **FUNKTIONNE** ermöglicht es, die nachstehenden Varianten einzustellen:

- **ROLLLADEN/JALOUSIE** (Auswahl der Art vom Vorhang)
- **EXPERTENBETRIEB**
- **INBETRIEBNAHME** (zu Servicezwecken)

EXPERTENBETRIEB

Sollte Ihrer Meinung nach die Stadtauswahl in der Option **EINSTELLEN** zu wenig präzise sein, (**EXPERTENBETRIEB AUS [OFF]**), besteht die Möglichkeit, diese präzise einzustellen, indem man die geographische Länge und Breite angibt (**EXPERTENBETRIEB EIN [ON]**).

Programmieren

Programmieren

STANDBY-BETRIEB (Übersicht der Menü-Optionen)

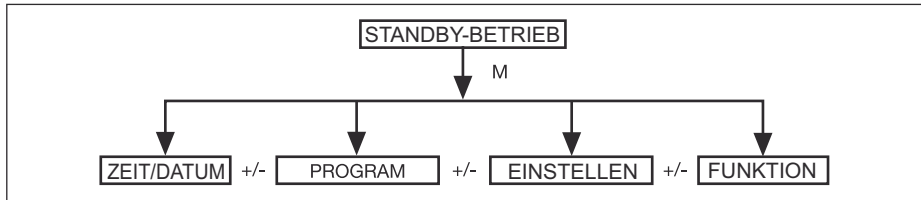

1. **MENÜ**-Taste drücken. Es erscheint die Aufschrift .
2. Für die Auswahl der weiteren Menü-Optionen die Tasten **+/-** drücken.
3. Die Taste **MENÜ** drücken, um wieder in den Standby-Betrieb zu gelangen. **ZEIT/DATUM** (Zeit und Datum einstellen)

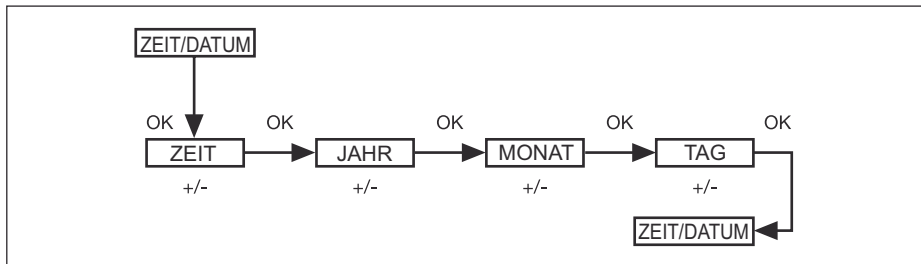

1. **MENÜ**-Taste drücken. Es erscheint die Aufschrift **ZEIT/DATUM**.
2. Mit der **OK**-Taste zur Aufschrift **STUNDE** kommen.
3. Mit den Tasten **+/-** die aktuelle Stunde einstellen.
4. Nach der Einstellung der Stunde mit der **OK**-Taste bestätigen.
5. Bei der Einstellung der Positionen **JAHR**, **MONAT** oder **TAG** nach der oben genannten Beschreibung handeln.
6. Die Taste **MENÜ** drücken, um wieder in den Standby-Betrieb zu gelangen.

ASTRO-PROGRAMM ABEND

(Anheben, Schaltzeit, Absenken, Sonnenuntergang)

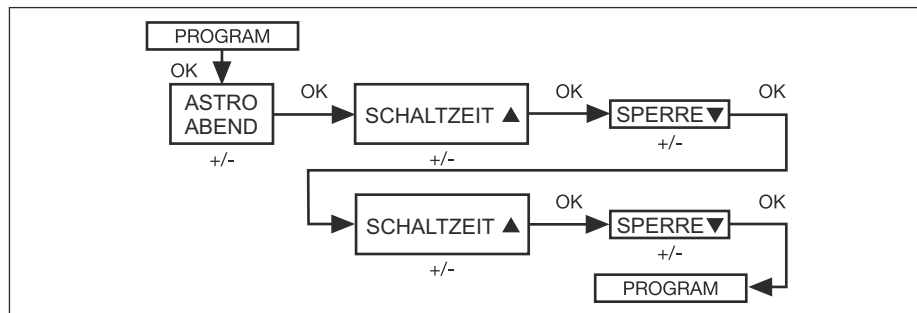

1. **MENÜ**-Taste drücken.
2. Für die Auswahl der Menü-Option **PROGRAMM** die Taste + solange drücken, bis die Aufschrift **PROGRAMM** erscheint.
3. Mit der **OK**-Taste bestätigen.
4. Die Taste + solange drücken, bis die Funktion **ASTRO ABEND** erscheint.
5. Mit der **OK**-Taste bestätigen.
6. Mit den Tasten +/- die **SCHALTZEIT** von Montag bis Freitag (1–5) einstellen. Die Einstellung mit der **OK**-Taste bestätigen.
7. Mit den Tasten +/- die **SPERRE** von Montag bis Freitag (1–5) einstellen. Die Einstellung mit der **OK**-Taste bestätigen.
8. Mit den Tasten +/- die **SCHALTZEIT** für Samstag und Sonntag (6, 7) einstellen. Die Einstellung mit der **OK**-Taste bestätigen.
9. Mit den Tasten +/- die **SPERRE** für Samstag und Sonntag (6, 7) einstellen. Die Einstellung mit der **OK**-Taste bestätigen.
10. Die Taste **MENÜ** drücken, um wieder in den Standby-

Programmieren

PROGRAMM INDIVIDUELL

(Anheben/Absenken, Schaltzeiten)

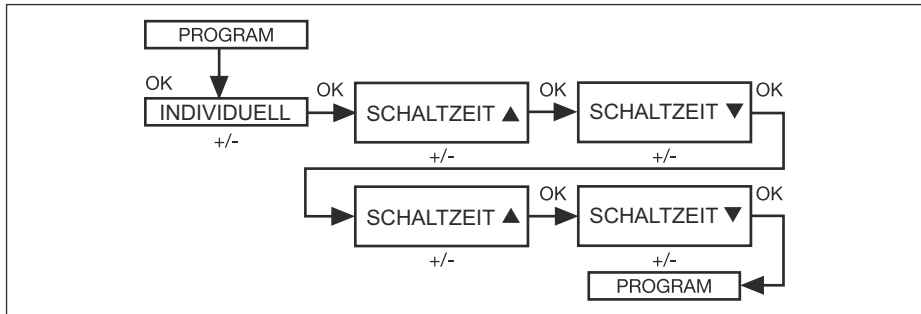

1. **MENÜ**-Taste drücken.
2. Für die Auswahl der Menü-Option **PROGRAMM** die Taste + solange drücken, bis die Aufschrift **PROGRAMM** erscheint.
3. Mit der **OK**-Taste bestätigen.
4. Die Taste + drücken; es erscheint die Funktion **INDIVIDUELL**.
5. Mit der **OK**-Taste bestätigen.
6. Mit den Tasten +/- die **SCHALTZEIT** und **SCHALTZEIT** von Montag bis Freitag (1–5) und für Samstag und Sonntag (6, 7) einstellen.
7. Die Taste **MENÜ** drücken, um wieder in den Standby-Betrieb zu gelangen.

**EINSTELLEN
URLAUB**

(Urlaub AUS/EIN [OFF/ON])

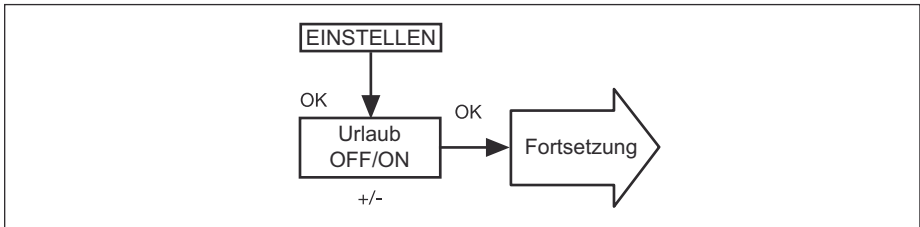

1. **MENÜ**-Taste drücken.
2. Für die Auswahl der Menü-Option **EINSTELLEN** die Taste **+** solange drücken, bis die Aufschrift **EINSTELLEN** erscheint.
3. Mit der **OK**-Taste bestätigen.
4. Es erscheint **URLAUB, EIN/AUS (OFF/ON)**.
5. Mit den Tasten **+/-** kann man die Urlaubsfunktion auf **EIN (ON)** oder **AUS (OFF)** einzustellen.
6. Die Auswahl mit der **OK**-Taste bestätigen.
7. Die Funktion **URLAUB** wurde programmiert.

Die Beschreibung der weiteren Programmierschritte im Menü EINSTELLEN ist den weiteren Seiten zu entnehmen.

Programmieren

EINSTELLEN MITTELPOSITION, LÜFTUNG/UMDREHUNG, PROG. ENDPOSITION (Programmieren Zeit/Lage)

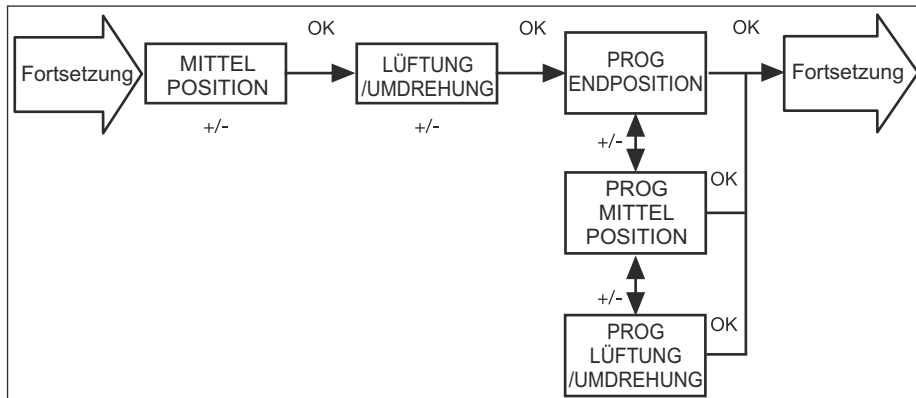

1. Die Funktion **URLAUB** wurde bestätigt. Es erscheint die Aufschrift **MITTELPOSITION**.
2. Mit den Tasten **+/-** kann man das Anheben und Absenken bis zum Punkt der **MITTELPOSITION** einstellen. Die Bewegungszeit des Rollladens in Sekunden oder mit den Tasten **UNTEN/OBEN** angeben und, von der Oberendposition beginnend, den Rollladen bis zum Punkt der **MITTELPOSITION** bringen.
3. Mit der **OK**-Taste bestätigen.
4. Mit den Tasten **+/-** kann man das Anheben und Absenken bis zum Punkt der **LÜFTUNG/UMDREHUNG** einstellen. Die Bewegungszeit des Rollladens in Sekunden oder mit den Tasten **UNTEN/OBEN** angeben und, von der Unterendposition beginnend, den Rollladen bis zum Punkt der **LÜFTUNG/UMDREHUNG** bringen. Mit der **OK**-Taste bestätigen.
5. Die Funktion **LÜFTUNG/UMDREHUNG** wurde bestätigt. Es erscheint die Aufschrift **PROG ENDPOSITION/PROG MITTELPOSITION** oder **PROG LÜFTUNG/UMDREHUNG**.
6. Die Tasten **+/-** ermöglichen die Auswahl zwischen **PROG ENDPOSITION**, **PROG MITTELPOSITION** oder **PROG LÜFTUNG/UMDREHUNG**. Die Einstellung mit der **OK**-Taste bestätigen.
7. Die Funktion **PROG ENDPOSITION** wurde programmiert.

Die Beschreibung der weiteren Programmierschritte im Menü **EINSTELLEN** sind den weiteren Seiten zu entnehmen.

EINSTELLEN**POLNISCH/ASTRO VERSCHIEBUNG**

(Sprachenauswahl, Astro Abend Verschiebung)



1. Die Funktion **PROG** wurde bestätigt. Es erscheint die Aufschrift **POLNISCH**.
2. Mit den Tasten **+/-** kann man die gewünschte Bediensprache einstellen.
3. Die Einstellung mit der **OK**-Taste bestätigen.
4. Es erscheint die Aufschrift **ASTRO VERSCHIEBUNG**.
5. Mit den Tasten **+/-** kann man die gewünschte Verschiebung einstellen (max. +/- 120 Minuten).
6. Mit der **OK**-Taste bestätigen.
7. Die Funktion **ASTRO VERSCHIEBUNG** wurde programmiert.

Die Beschreibung der weiteren Programmierschritte im Menü EINSTELLEN ist den weiteren Seiten zu entnehmen.

Programmieren

EINSTELLEN

EXPERTENBETRIEB Stadtauswahl (LÄNGE, BREITE, ZEITZONE)

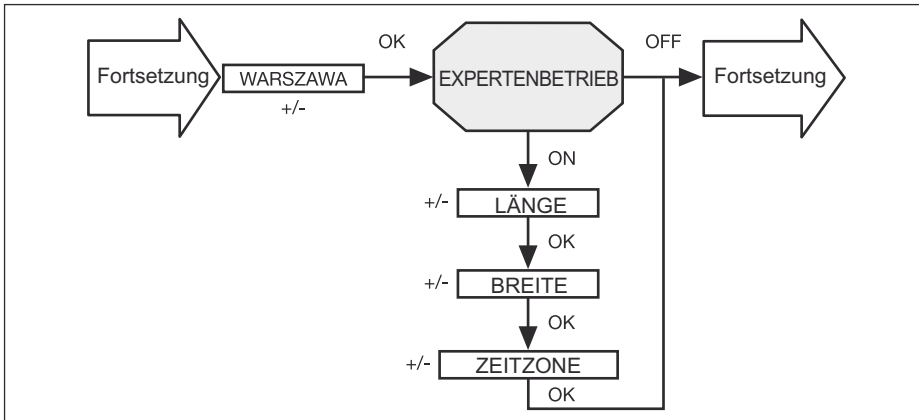

1. Die Funktion **ASTRO VERSCHIEBUNG** wurde bestätigt. Es erscheint die Stadtauswahl (**WARSZAWA**).
2. Mit den Tasten **+/-** kann man die nah gelegene Stadt auswählen.
3. Mit der **OK**-Taste bestätigen

Hinweis: Das Fenster erscheint nur dann, wenn in den Menü-Optionen **FUNKTIONEN** der **EXPERTENBETRIEB** als **EIN (ON)** gesetzt wurde.

4. Es erscheint die Aufschrift **LÄNGE**. (Es besteht die Möglichkeit, die Lage des Wohnortes genauer zu bestimmen, indem man seine Koordinaten, d.h. geographische Länge und Breite angibt.)
5. Mit den Tasten **+/-** kann man die gewählte geographische Länge einstellen.
6. Mit der **OK**-Taste bestätigen. Es erscheint die Aufschrift **BREITE**.
7. Mit den Tasten **+/-** kann man die gewählte geographische Breite einstellen.
8. Mit der **OK**-Taste bestätigen. Es erscheint die Aufschrift **ZEITZONE**.
9. Mit den Tasten **+/-** können Sie die gewählte **ZEITZONE** in der Sie sich befinden, einstellen. Mit der **OK**-Taste bestätigen.
10. Die Funktion **ZEITZONE** wurde programmiert.

Die Beschreibung der weiteren Programmierschritte im Menü **EINSTELLEN** sind den weiteren Seiten zu entnehmen.

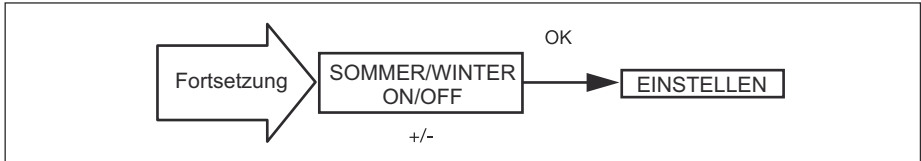
EINSTELLEN**SOMMER/WINTER** (automatische Umstellung Sommer-/Winterzeit)

1. Die Funktion **ZEITZONE** wurde bestätigt. Es erscheint die Aufschrift **SOMMER/WINTER**.
2. Mit den Tasten **+/-** kann man die Variante **SOMMER/WINTER** ein- oder ausschalten.
3. Die Auswahl mit der **OK**-Taste bestätigen.
4. Die Taste **MENÜ** drücken, um wieder in den Standby-Betrieb zu gelangen.

Programmieren

FUNKTIONEN

(nur beim entfernten Bedienpaneel, ausschließlich für das qualifizierte Personal)

ROLLLADEN/JALOUSIE, EXPERTENBETRIEB, INBETRIEBNAHME

(Auswahl der Art vom Vorhang, Datum der ersten Inbetriebnahme)

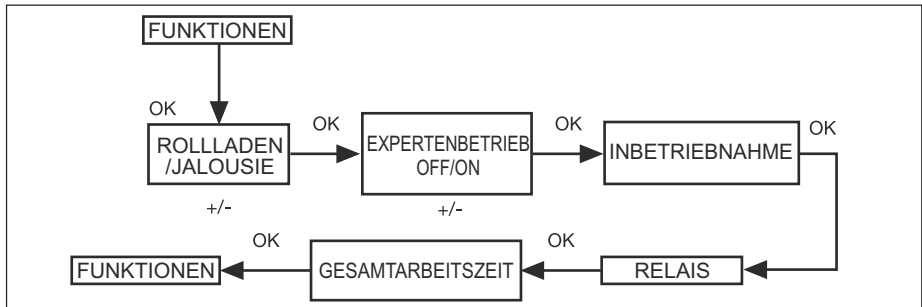

1. **MENÜ**-Taste drücken.
2. Für die Auswahl der Menü-Option **FUNKTIONEN** die Taste + solange drücken, bis die Aufschrift **FUNKTIONEN** erscheint.
3. Mit der **OK**-Taste bestätigen. Es erscheint die Aufschrift **ROLLADEN/JALOUSIE**.
4. Mit den Tasten **+/-** kann man zwischen Rollladen und Jalousie wählen.
5. Mit der **OK**-Taste bestätigen. Es erscheint die Aufschrift **EXPERTENBETRIEB**.
6. Mit den Tasten **+/-** die gewünschte Einstellung auswählen.
7. Mit der **OK**-Taste bestätigen. Es erscheint die Aufschrift **INBETRIEBNAHME**.
8. Mit der **OK**-Taste bestätigen. Es erscheint die Aufschrift **FUNKTIONEN**.
9. Die Taste **MENÜ** drücken, um wieder in den Standby-Betrieb zu gelangen.

Programmieren des Sendegeräts

Programmieren des Sendegeräts

Die Hinweise in den Bedienungsanleitungen von Empfängern und von weiteren Sendern sind ebenfalls zu beachten

1.) Programmieren eines Senders

1.1) Inbetriebnahme beim Kunden

Sollte kein Sender bisher in den Speicher des Empfängers aufgenommen werden, kann man nach dem Anschluss an das Versorgungsnetz das Programmieren eines beliebigen Senders der Serie Intronic durchführen



Gleichzeitig die Tasten **OBEN** und **UNTEN** eines beliebigen Senders drücken. Somit wird der Sender vorübergehend programmiert



Für das dauerhafte Programmieren des Senders hat man die Taste PROG zu drücken und kurz gedrückt zu halten

In dem Zeitpunkt wird der Sender endgültig programmiert und selbst nach dem Abtrennen vom Netz im Empfänger gespeichert.

Hinweis: Bei der ersten Inbetriebnahme, ohne vorübergehende Zuordnung des Senders wird kein per Funkweg übersandter Befehl ausgeführt. Solange, kein der Sender dauerhaft programmiert ist, besteht die Möglichkeit, eine vorübergehende Zuordnung durch die Abtrennung des Versorgungsnetzes zu ändern.

Wichtig: Es ist darauf zu achten, gleichzeitig Programmieren für einige Empfänger nicht durchzuführen, da in einem solchen Fall alle Empfänger ausschließlich über einen Sendekanal gesteuert werden

Programmieren des Sendegeräts

1.2) Programmieren von weiteren Sendern



Die Taste PROG eines im Speicher des Empfängers vorhandenen Senders drücken und 3 Sekunden lang gedrückt halten (warten, bis die Kontrollleuchte für Senden einmal blinkt). Nach diesem Vorgang bleibt der Empfänger über 1 Minute im Standby-Betrieb für das Programmieren.

Der Beginn des Standby-Betriebs für das Programmieren ist kurz durch eine Umdrehung des Antriebs in die Richtung des Anhebens und Absenkens eines Rollladens, signalisiert.





Kurz die Taste PROG eines neuen, aktuell zu programmierenden Senders gedrückt zu halten. Ein neuer Sender ist im Speicher des Empfängers gespeichert.

Hinweis: Die Speicherung wird oder mit dem Bewegungsbefehl, der durch einen programmierten Sender ausgelöst wurde, oder mit dem durchgeführten Programmieren abgeschlossen

1.3) Löschen des Speichers vom Sender

Für die Durchführung des vorliegenden Vorgangs muss die Voraussetzung erfüllt sein, dass mindestens zwei Sender gespeichert sind.

 PROG. 3 s. Für das Löschen eines Senders hat man die Taste PROG eines in den Speicher des Empfängers aufzunehmenden Sender drücken und 3 Sekunden lang gedrückt zu halten (warten, bis die Kontrollleuchte blinkt einmal). Der Empfänger bleibt über 1 Minute in der Bereitschaft für das Löschen. Der Beginn des Löschens für das Programmieren ist kurz durch eine Umdrehung des Antriebs in die Richtung des Anhebens und Absenkens eines Rollladens, signalisiert.

 PROG. Kurz die Taste PROG eines aktuell zu löschenden Senders gedrückt zu halten. Der gewünschte Sender wird aus dem Speicher des Empfängers gelöscht.

Hinweis: Das Löschen im Speicher wird oder mit dem Bewegungsbefehl, der durch einen programmierten Sender ausgelöst wurde, oder mit dem durchgeführten Löschen abgeschlossen

2.) Programmieren der Mittelposition und der Lüftungsposition

Es besteht die Möglichkeit, zwei Positionen in den Speicher des Empfängers aufzunehmen.

2.1) Einstellen der Mittelposition von der Oberendposition

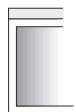

Für die Einstellung der Mittelposition hat man den Rollladen in die Oberendposition zu bringen

Programmieren des Sendegeräts

1.



2.

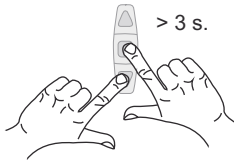

Die Taste **STOPP** und zusätzlich die Taste **UNTEN** drücken und die beiden Tasten gedrückt zu halten

Nach 3 Sekunden beginnt der Rollladen abzusinken.

1.



Nach dem Erreichen der gewünschten Mittelposition ist die Taste **STOPP** gedrückt zu halten und, sofern dies notwendig ist, die Position mit der Taste **OBEN** oder **UNTEN** zu korrigieren. Die Taste **STOPP** erst nach der präzisen Einstellung der Position loslassen.

Die Mittelposition wurde im Speicher des Empfängers gespeichert.

Die Abtrennung vom Versorgungsnetz wird durch Empfänger mit einer kurzen Bewegung von Antrieben bestätigt. Der Empfänger befindet sich jetzt im Einstellungsbetrieb

2.2) Einstellen der Mittelposition von der Oberendposition



Für die Einstellung der Lüftungsposition hat man den Rollladen in die Unterendposition zu bringen.

1.



2.

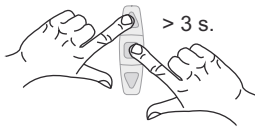

Die Taste **STOPP** und zusätzlich die Taste **OBEN** drücken und die beiden Tasten gedrückt zu halten.

Nach 3 Sekunden beginnt der Rollladen anzuheben.

1.



Nach dem Erreichen der gewünschten Lüftungsposition ist die Taste **STOPP** gedrückt zu halten und, sofern dies notwendig ist, die Position mit der Taste **OBEN** oder **UNTEN** zu korrigieren. Die Taste **STOPP** erst nach der präzisen Einstellung der Position loslassen

Die Lüftungsposition wurde im Speicher des Empfängers gespeichert.

Hinweis: Mit dem Funkantrieb in der Empfängerfunktion kann man nur die Mittelposition programmieren

Programmieren des Sendegeräts

3.) Erneutes Programmieren beim beschädigten oder verlorenen Sender

Sollte kein programmierter Sender (Verlust oder Beschädigung) vorhanden sein, hat man Folgendes zu tun:

Die Abtrennung vom Versorgungsnetz durchzuführen

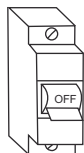

Für 3
Sekunden
Versorgung
ausschalten

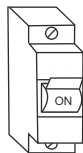

Für 3
Sekunden
Versorgung
einschalten

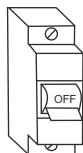

Für 3
Sekunden
Versorgung
ausschalten

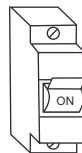

Versorgung
einschalten

Der Empfänger bestätigt den Betrieb des erneuten Programmierens durch geringe Umdrehung des Antriebs in die Richtung des Anhebens und Absinkens des Rollladens.



PROG.
3 s.

Innerhalb von circa 4 Minuten die Taste **PROG** eines neuen Senders drücken und gedrückt über 3 Sekunden halten (warten, bis die Kontrollleuchte für Senden einmal blinkt).

Ein neuer Sender wurde im Speicher des Empfängers gespeichert.

Hinweis: Sollte der Prozess des erneuten Programmierens erfolgreich durchgeführt werden, wurden alle vorherigen Sender gelöscht. Nur der neue, aktuell programmierte Sender ist aktiv (Sicherungsfunktion).

Wichtig: Es ist darauf zu achten, dass infolge der oben beschriebenen Abtrennung vom Versorgungsnetz alle gemeinsam an eine verteilende Vorrichtung angeschlossenen Empfänger gleichzeitig in den Betrieb des erneuten Programmierens umgestellt werden. Sollte in diesem Zeitpunkt die Taste PROG für 3 Sekunden gedrückt gehalten sein, wird ein neuer Sender in den Speicher aller Empfänger aufgenommen, die sich im Betrieb des erneuten Programmierens befinden (Hinweis, siehe 4).

Programmieren des Sendegeräts

4.) Gruppen aufteilen

Eine Gruppe ist eine Konfiguration von einigen Empfängern, mit denen man über einen Sendekanal steuern kann.

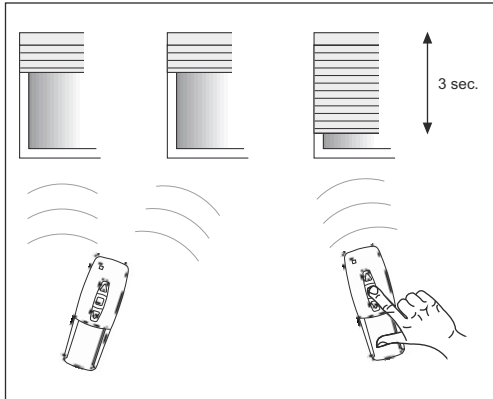

Bei Bedarf, eine neue Gruppe zu bilden, für jedem Empfänger einen gesonderten Sender zu zuordnen, hat man die Aufteilung der Gruppe durchzuführen.

Während der Aufteilung der Gruppe wird jeder Antrieb innerhalb von circa 2 Minuten nur 1 mal über 3 Sekunden

betrieben. Das ist ein konkretes, zufällig ausgewähltes Zeitintervall. Die Unterbrechung des Antriebsbetriebs mit einem beliebigen Sender bewirkt ihre Aufnahme in den Speicher des Empfängers.

Für die Aufteilung der Empfänger von einer jeweiligen Gruppe, der ein Sender zugeordnet ist, hat man wie folgt zu handeln:

Die Abtrennung vom Versorgungsnetz durchzuführen

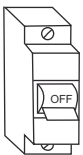

Für 3
Sekunden
Versorgung
ausschalten

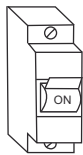

Für 3
Sekunden
Versorgung
einschalten

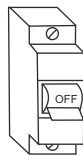

Für 3
Sekunden
Versorgung
ausschalten



Versorgung
einschalten

Die Abtrennung vom Versorgungsnetz wird durch Empfänger mit einer kurzen Bewegung von Antrieben bestätigt. Der Empfänger befindet sich jetzt im Einstellungsbetrieb.

Programmieren des Sendegeräts

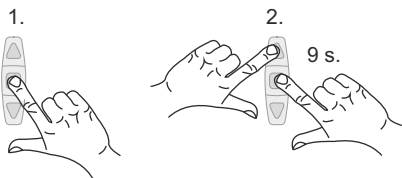

Die Taste **STOPP** des programmierten Senders und dann zusätzlich die Tasten **OBEREN** und **UNTEREN** drücken. Für den Start der Aufteilung der Gruppe alle drei Tasten über 9

Sekunden gedrückt zu halten (warten, bis die Kontrollleuchte für Senden dreimal blinkt).

Der Empfänger bestätigt die Aktivierung der Aufteilung der Gruppe durch kurzen, 3 Sekunden langen Antriebsbetrieb.

Wichtig: Nach dem Ende der Aufteilung einer Gruppe wird der jeweilige Sender gelöscht.

Die Abtrennung vom Versorgungsnetz wird durch Empfänger mit einer kurzen Bewegung von Antrieben bestätigt. Der Empfänger befindet sich jetzt im Einstellungsbetrieb.

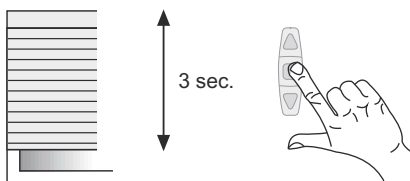

Mit der Taste **STOPP** eines neuen, aktuell zu programmierenden Senders den Antriebsbetrieb in einem 3 Sekunden langen Zeitintervall unterbrechen. Somit wird der Sender programmiert und der

Empfänger von der Gruppe abgetrennt.

Sollten die Empfänger weiter in der Gruppenkonfiguration betrieben werden, ist der Prozess für entsprechende Antriebe zu wiederholen.

Hinweis: Die Aufteilung der Gruppe wird oder mit dem Bewegungsbefehl, der durch einen programmierten Sender ausgelöst wurde, oder mit der erfolgreich durchgeführten Aufnahme eines neuen Senders in den Speicher.

Sollte der Speicher nicht mit der Taste

STOPP programmiert werden, kann diese nach der Beschreibung im Punkt 1.1 programmiert werden.

Austausch des Akkus / Technische Daten

Austausch des Akkus

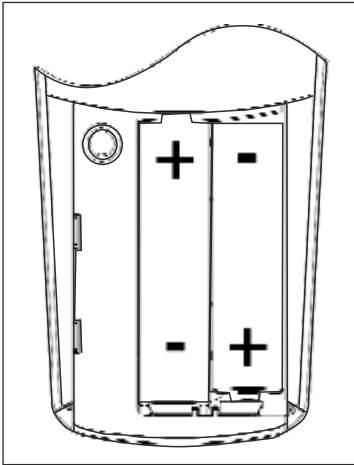

1. Die Abdeckung der Akkukammer .
öffnen.
2. Akkus entnehmen.
3. Neue Akkus einlegen und dabei die
Polarität zu beachten.

Reinigung

Das Gerät ist ausschließlich mit einem feuchten Tuch zu reinigen. Der Einsatz von Reinigungsmitteln ist nicht zu empfehlen, da diese die Oberfläche aus Kunststoff beschädigen können.

Technische Daten

Nennspannung:	3 V DC
Art der Akkus:	LR 03 (AAA)
Schutzart:	IP 20
Zulässige Umgebungstemperatur:	-10 bis +55 °C
Frequenz:	868,3 MHz

Maximale Reichweite des Funksignals im Gebäude beträgt bis zu 25m und auf einer freien Fläche bis zu 350 m

Der Hersteller behält sich das Recht vor, Änderungen ohne Vorankündigung vorzunehmen!

Hilfe bei Beseitigung der Betriebsstörungen

Hilfe bei Beseitigung der Betriebsstörungen

Problem	Ursache	Beseitigung
Antrieb funktioniert nicht, Kontrollleuchte für Senden leuchtet	Akkus sind entladen	Neue Akkus einlegen
	Akkus sind schlecht eingelegt	Erneut Akkus einlegen
Antrieb funktioniert nicht, Kontrollleuchte für Senden erlöscht nicht	Empfänger außer der Reichweite	Die Entfernung zum Empfänger reduzieren
	Sender wurde nicht korrekt programmiert	Programmieren des Sendegeräts durchführen
Kontrollleuchte für Senden blinkt und auf dem Display erscheint die Aufschrift	Akkus sind fast entladen	Neue Akkus einlegen
Astro-Programm funktioniert nicht sachgerecht	Fehlerhaftes Datum	Ein korrektes Datum einstellen
	Fehlerhafte Stadtauswahl oder fehlerhafte	Eine entsprechende Stadt auswählen oder korrekte geographische Koordinaten
	Aktivierte Urlaubsfunktion	Urlaubsfunktion ausschalten
	Aktivierte Funktion der Verschiebung	Die Parameter anpassen der Verschiebung
Das Gerät i-R Multi Send führt die eingestellten Bewegungsbefehle nicht	Schiebeschalter gesetzt auf manueller Betrieb	Schiebeschalter Auf den automatischer Betrieb
Das Gerät i-R Multi Send führt die eingestellten Bewegungsbefehle nicht	Aktivierte Urlaubsfunktion	Urlaubsfunktion ausschalten
Rollladen erreicht die Endposition nicht	Positionen der Endstellungen wurden nicht gesetzt	Positionen der Endstellungen im Menü Einstellungen PROG. ENDPOSITION einstellen
Keine Reaktion des Senders nachdem Austausch von Akkus	Zu langer Stillstand hinsichtlich der Versorgung	Die Taste ZURÜCKSETZEN drücken. Einstellungen prüfen